

FALCO GAMMA



FALCOGAMMA

De FalcoGamma fietsoverkapping is een functionele en moderne overkapping die in elke omgeving past.

De succesvolle FalcoGamma overkapping bestaat uit een enkelzijdig en dubbelzijdig model. Voor gebruiksvriendelijk fietsparkeren!

TRANSPARANT | overzichtelijk en veilig

KOLOMMENVRIJ | minder kosten per fietsplaats

DUURZAAM | conform criteria inkopen

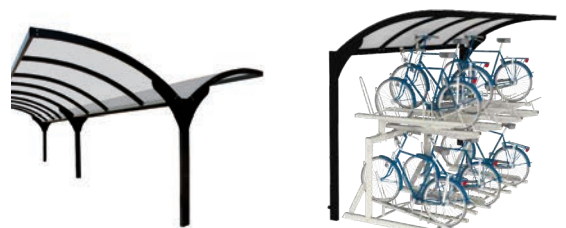

VOOR EEN MOOIERE BUITENWERELD

FALCO BV • WEITZELWEG 8 • 7671 EJ • POSTBUS 18 7670 AA VRIEZENVEEN
T 0546 55 44 44 • F 0546 56 11 15 • E INFO@FALCO.NL • I WWW.FALCO.NL

FALCOGAMMA HI

Het kenmerkende aan de FalcoGamma Hi overkapping is de centrale draagkolom die boven uitloopt in 2 draagarmen/uithouders. Hieronder worden de fietsen gestald.

Door de hoogte is het comfortabel fietsen parkeren want men hoeft niet te bukken om de fiets te parkeren. Ook de fiets diefstalveilig parkeren is geen probleem, door de hoogte van het dak kan de fiets gemakkelijk op slot gezet worden.

De FalcoGamma Hi is er in dubbelzijdige en enkelzijdige uitvoering. De dubbelzijdige uitvoering heeft standaard een goot en afvoer.

Voordelen

- Doordat de constructie aan de voorzijde kolommenvrij is kan er gemakkelijk geparkeerd worden. Op de overkapping van gebogen kokers zit een 4 mm dikke slagvaste glashelder polycarbonaat plaat.
- Sterke constructie doordat de statische berekeningen allemaal voldoen aan de gestelde eisen.
- Onderhoudsarm door thermisch verzinkte constructie.

Toepassingen

De FalcoGamma Hi komt bij uitstek tot zijn recht waar hij veelvuldig gebruik wordt. Scholieren die op wisselende tijden hun fiets met hetzelfde gemak willen stallen en deze er vervolgens weer net zo eenvoudig uit willen halen.

Kleuren

De thermisch verzinkte delen kunnen aanvullend gepoedercoat worden in een standaard RAL kleur. U heeft hier de keuze uit ruim 190 kleuren. Naast de esthetische keuze verlengt u met een aanvullende poedercoating de levensduur van het product.

Bij Falco blijven de producten voor het poedercoaten thermisch verzinkt. De polycarbonaat dakplaten zijn glashelder uitgevoerd.

Eventueel is het mogelijk de FalcoGamma Hi te voorzien van polycarbonaat platen in kleur, afhankelijk van het aantal.

MILIEUKOSTENINDICATOR

Onze klanten hechten steeds meer waarde aan duurzaamheid en duurzame producten. Wij besteden al jaren aandacht aan hoe we onze producten zo duurzaam mogelijk kunnen aanbieden. Daarom hebben wij met de Milieukostenindicator (MKI) inzichtelijk gemaakt welke impact onze producten op het milieu hebben. Voor de FalcoGamma is de (ongeverifieerde) MKI-waarde beschikbaar. Deze waarde kunt u aanvragen door [hier](#) te klikken en vervolgens het formulier in te vullen dat staat in het gele blok onder 'MKI waarde aanvragen'.



Technische info

Constructie

De FalcoGamma Hi is vervaardigd uit thermisch verzinkt staal met een 4 mm dikke slagvaste glasheldere polycarbonaat plaat als dakbedekking. De schetsplaat is 4 mm dik en draagt de uithouder; een koker van 80 x 40 mm. De staander is van kokerprofiel 120 x 60 mm. De standers kunnen voorzien worden van een aangegoten betonvoet (sloof). Onder de polycarbonaat platen zitten gordingen. De dwarsgording is vierkant 60 mm. De klemlijsten positioneren de dakplaten. De staalconstructie is thermisch verzinkt volgens NEN-EN-ISO 1461. De glaslijsten zijn sendzimir verzinkt.

Maatvoering

De hoogte van de FalcoGamma Hi aan de voorzijde is 210/218 cm, de diepte is 191 cm en de breedte van een vak is 400 cm h.o.h. spant. De dubbelzijdige FalcoGamma Hi heeft een diepte van 300 cm.

Plaatsing

We adviseren bij montage door Falco eerst de bestrating te leggen in verband met het bepalen van de juiste hoogte van de overkapping. Ook gegevens over bereikbaarheid, eventu-

eel afschot, puin of andere materialen dan zand in de grond zijn belangrijke gegevens. Falco monteert de overkapping altijd waterpas. Herbestrating is niet standaard opgenomen in onze prijsopgaves en offertes. Het plaatsingsadvies van Falco is de fundatie 150 mm onder maaiveld te plaatsen in een zandbed waarna absoluut herbestraat moet worden. Uiteraard kan Falco ook de fundatie en montage verzorgen.

Accessoires

Het is mogelijk om als extra optie zijwanden te laten monteren en de stalen constructie kan worden bewerkt met een poedercoating in een van de ruim 190 beschikbare RAL kleuren.

Advies op maat

Er zijn natuurlijk allerlei variaties denkbaar. Wij wisselen graag met u van gedachten om dergelijke variaties via een projectmatige aanpak in uw plannen te kunnen inpassen.

KWALITEITZORG, ONDERHOUD & SERVICE

Klik [hier](#) voor meer informatie over kwaliteitszorg, onderhoud en service.



FALCOGAMMA HI

enkelzijdig, 1-vaks

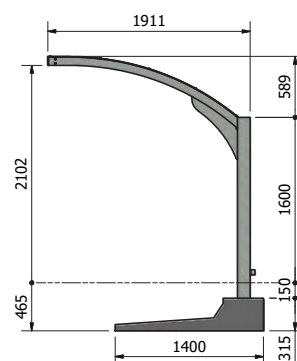
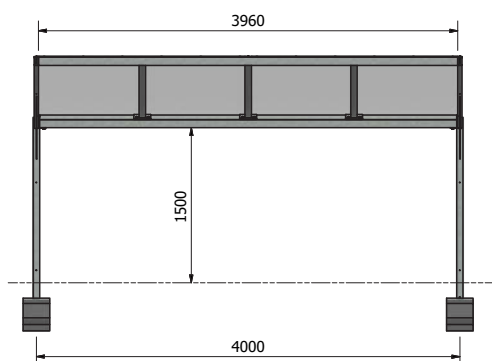
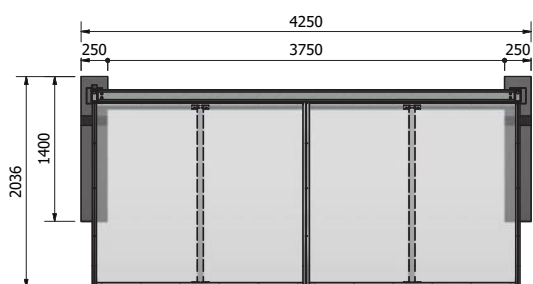

FALCOGAMMA HI

dubbelzijdig, 1-vaks

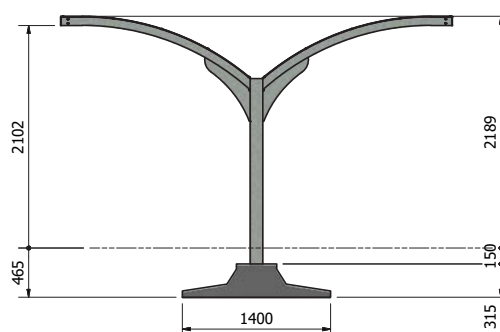
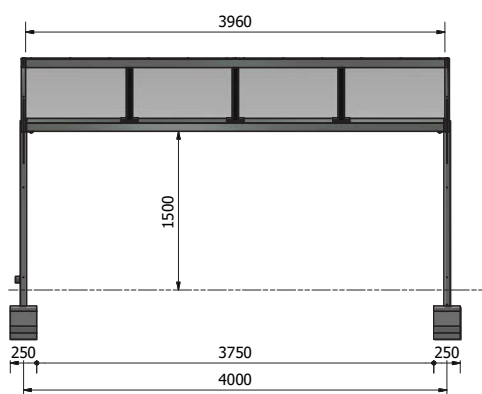
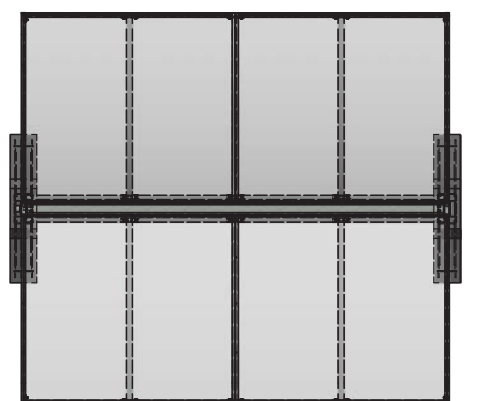

FALCOGAMMA LEVEL

De FalcoGamma Level is afgeleid van de Falco overkapping FalcoGamma Hi. Qua vormgeving en kenmerken is de FalcoGamma Level gelijk aan de transparante overkapping FalcoGamma Hi. De Level variant is ontwikkeld omdat er behoefte was aan overkappingen voor de populaire etagerekken.

Compact fietsparkeren

FalcoGamma Level is geschikt voor alle Falco fietsparkeersystemen, in het bijzonder voor ons etagesysteem FalcoLevel Premium+. De hoogte van deze overkapping maakt het mogelijk om eenvoudig dubbellaags te fietsparkeren.

Uitvoering

FalcoGamma Level bestaat net als de FalcoGamma Hi overkappingen uit een centrale draagkolom die boven uitloopt in twee draagarmen waaronder de fietsen gestald kunnen worden. Als dakbekleding is gekozen voor helder poly-

carbonaat, hierdoor heeft de overkapping een open en licht karakter. Aan de voorzijde staan geen kolommen, hierdoor is er extra ruimte en kan er makkelijk ingeparkeerd worden.



FALCOGAMMA LEVEL

enkelzijdig

